

# Nesting. All in one.

**HE HOMAG**

**Unser CNC-Portalbearbeitungszentrum**  
CENTATEQ N-600

**YOUR SOLUTION**







# CENTATEQ N-600 – Aufteilen. Zerspanen. Bohren. Setzen.

Unsere CNC-Bearbeitungszentren bieten schon heute die Technik der Zukunft. Und das hat einen guten Grund: Tradition. »Made in Germany« ist für uns Ansporn und Verpflichtung zugleich. Kunden in aller Welt verbinden mit diesem Gütesiegel höchste Ansprüche. Wir erfüllen sie.

## Die klassischen Einsatzbereiche des Nestings:

- Erstellen von Komponenten für den Korpusmöbelbau
- Aufteilen und Veredelung von Möbelfronten
- Bearbeitungen für den Gestellmöbelbau
- Erstellen von Komponenten für den Caravan- und Fassadenbau
- Verschiedene Möglichkeiten zur Automatisierung des Materialhandlings sorgen für eine hohe Zeitersparnis und ein noch effektiveres Arbeiten.

## MEHR AUF HOMAG.COM



CENTATEQ N-600

## INHALT

04	Highlights der CENTATEQ N-600
08	All inclusive
10	Optionen
12	Aggregatetechnik
14	Automatisierungsmöglichkeiten
16	Cabineo Beschläge setzen
17	Roboteranbindung
18	Tischfeldbelegungen
20	Alles auf einen Blick
22	powerTouch2
24	intelliDivide   cabinetCreator
26	Software   Prozessoptimierung
28	tapio
30	Impressionen
32	Technische Daten
34	Life Cycle Services

## CENTATEQ N-600 – die kompakte Nestingmaschine in Portalbauweise

Unsere Nestingmaschinen ermöglichen ein verschnittoptimiertes Bearbeiten und Aufteilen von plattenförmigen Werkstoffen. Die klassischen Bereiche des Nestings unterteilen sich in die Korpen-Erstellung, das Aufteilen und die Veredelung von Möbelfronten, die Bearbeitungen für den Gestellmöbelbau sowie den Bereich der „Advanced Materials“ (z.B. Plexiglas, Aluminium, Alucobond). Verschiedene Möglichkeiten zur Automatisierung des Materialhandlings sorgen für eine hohe Zeitersparnis und ein noch effektiveres Arbeiten.



### Die Vorteile der CENTATEQ N-600:

- 7 Automatisierungsgrade ermöglichen einen perfekten Fertigungsprozess
- 3-, 4- oder 5-Achs-Bearbeitungen für Ihr gesamtes Bearbeitungsportfolio
- Alles in einer Maschine: erst Nesten, dann Beschlagsetzen
- Intelligente Optimierungssoftware wie intelliDivide und Schnitt Profi(t)
- Etikettierung / Werkstückkennzeichnung





#### Beschlagsetztechnik trifft CNC-Bearbeitungszentrum

Mit über 100 verkauften Maschinen pro Jahr im Bereich der Beschlagsetztechnik ist die HOMAG führend in der Kompetenz unterschiedliche Verbinder, Beschläge oder Scharniere in plattenförmige Materialien einzubringen. Diese Erfahrung nutzen wir in den CNC-Bearbeitungszentren und bieten die Kombination von Bohren, Fräsen und Setzen in nur einer Maschine.



## CENTATEQ N-600 – mit diesen Neuheiten in die Zukunft

Unsere Maschinen bieten eine Vielzahl an Optionen. 7 Automatisierungsgrade, 3-, 4- oder 5-Achs-Bearbeitung mit unterschiedlichen Leistungsstufen, diverse High-Speed-Bohrgetriebe und das Setzen von flächenbündigen Verbindern lassen keine Wünsche offen. Fragen Sie uns und wir erarbeiten Ihre individuelle Lösung.



#### Mit welcher Verbinder-Technologie arbeiten Sie?

Durch die neue 5-Achs-Technologie mit Aggregateschnittstelle, oder unserem bewährten 4-Achs-Aggregat mit Flex-5-Schnittstelle lassen sich Gehrungsschnitte und z.B. Clamex-Bearbeitungen prozesssicher und präzise fertigen.



### DRIVE5CS mit Aggregateschnittstelle

Der smarte DRIVE5CS 5-Achs-Kopf – kompakt gebaut mit kurzen Kraftwegen. Viel Technik auf kleinem Raum ohne Einschränkungen im Bearbeitungsspektrum. Flüssigkeitsgekühlte Spindel mit 10 kW (optional 12 kW) Fräsleistung für kraftvolles Arbeiten. Die kurze Bauform sorgt für mehr Platz zum Bearbeiten (z.B. mit einem 350 mm Sägeblatt).



### IntelliDivide – Optimierte Plattenaufteilung

Neben der Optimierung von Plattenaufteilsägen steht die immer aktuellere online-Optimierung jetzt für die Nesting-Maschine zur Verfügung. Mit HOMAG haben Sie die Möglichkeit, eine Software für unterschiedliche Maschinen zu nutzen.



### Neues Etikettierterminal am Auslaufband

Um die Effizienz des manuellen Etikettierens und Abstapelns am Auslauftransportband zu erhöhen, bieten wir nun ein ergonomisches und bewegliches System.

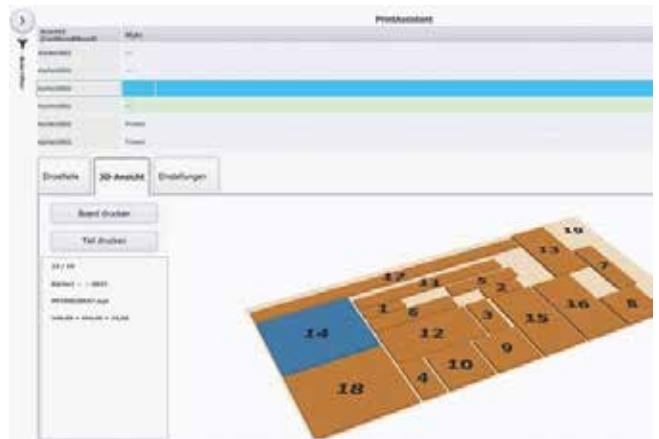

### Etikettieren leicht gemacht

Nach Bedarf können einzelne Label nachgedruckt werden.



### Abstapeln mit Roboter

Soll es etwas mehr automatisiert sein? Durch die neue Steuerung und Datenstruktur können Sie Ihre Maschine Schrittweise erweitern – bis hin zu einer 100% automatisierten Fertigung.

## CENTATEQ N-600 – Highlights serienmäßig



### Synchronantrieb

- 2 synchronisierte digitale Servoantriebe in X-Richtung garantieren höchste Bearbeitungsqualität



### Werkzeugübergabeplatz

- Klappbarer Übergabeplatz an der Maschinenvorderseite für effizientes Rüsten

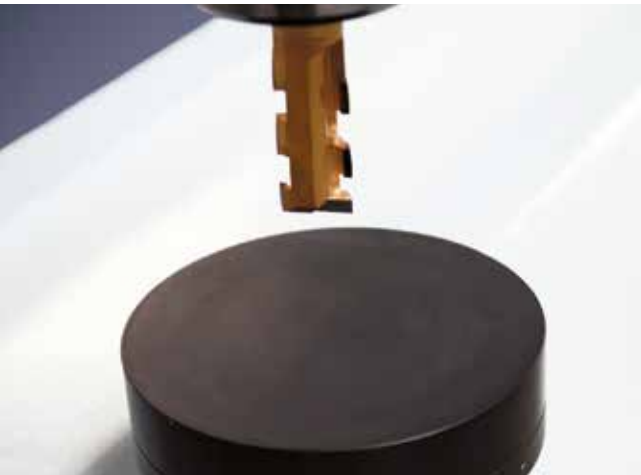

### Werkzeuglängenkontrolle

- Nach dem Einwechseln eines Werkzeuges wird die Länge des Werkzeuges abgefragt und mit der integrierten Werkzeugdatenbank abgeglichen



### Werkzeugwechselsystem

- 14-fach Werkzeugwechsler in X-Richtung, mitfahrend
- Werkzeugeinlegeplatz



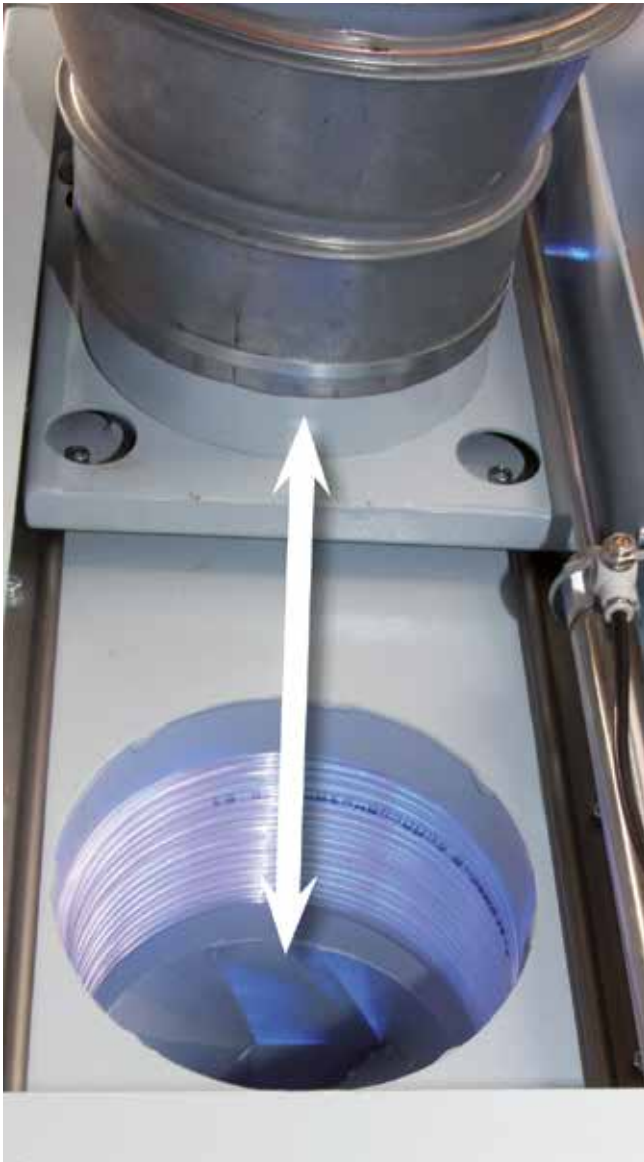

### Programmgesteuerter Absaugstutzen

- Für ein optimiertes Absaugergebnis und das Einsparen von Energie (ecoPlus)

### Weitere Highlights

- Langlebiges geschlossenes Linearführungssystem
- Hohe Beschleunigung
- Vektorgeschwindigkeit X/Y 130 m/min
- Gesamtes Arbeitsfeld ist mit allen Bearbeitungswerkzeugen erreichbar
- Elektronische Abfrage aller Anschlagzylinder
- Energieeffizient durch hohe Vakuumleistungen bei geringem Stromverbrauch



### 2 CNC-gesteuerte Z-Achsen in Kombination mit Bohrgetriebe

- Optimale Absaugung und größerer Einsatzbereich für Bearbeitungsaggregate
- Gewichtverteilung der Masse (Bearbeitungsaggregate) auf die zwei Z-Achsen = mehr Stabilität, höhere Bearbeitungsqualität

# Optionen

**DARF ES ETWAS MEHR SEIN?** Mit unseren Optionen haben Sie alle Möglichkeiten, Ihre Nesting-Maschine Ihren Bedürfnissen perfekt anzupassen.



## Wählen Sie Ihr Bearbeitungsaggregat

- Frässpindel (10 oder 13,2 kW)
- C-Achse mit FLEX5-Schnittstelle
- DRIVE5CS mit Schwingungssensor und Aggregateschnittstelle

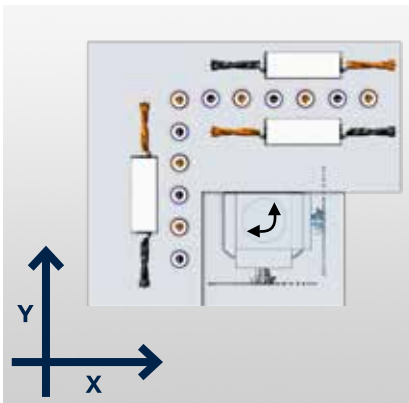

### Bohrgetriebe V12/H4X2Y

- 18 Bohrspindeln [High-Speed 7500]
- 12 vertikale Bohrspindeln
- 4 horizontale Bohrspindeln in X
- 2 horizontale Bohrspindeln in Y
- Nutsäge Ø 125 mm (0° / 90°)

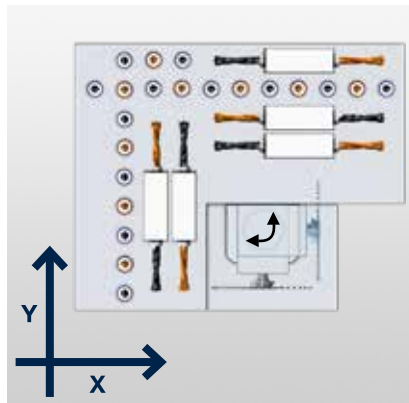

### Bohrgetriebe V21/H6X4Y

- 31 Bohrspindeln [High-Speed 7500]
- 21 vertikale Bohrspindeln
- 6 horizontale Bohrspindeln in X
- 4 horizontale Bohrspindeln in Y
- Nutsäge Ø 125 mm (0° / 90°)



### High-Speed 7500

- Bohrspindeln mit einer Drehzahl von 1500-7500 min<sup>-1</sup> mit patentiertem Schnellwechselsystem



**Vakuarm für Rohplattenpositionierung**

- Zur automatischen Positionierung der Rohplatten gegen das Anschlaglineal



**Zusätzliches Werkzeugwechslersystem**

- Werkzeugwechslersystem mitfahrend in X-Richtung. Je nach Bedarf mit 14 oder 28 Plätzen verfügbar.

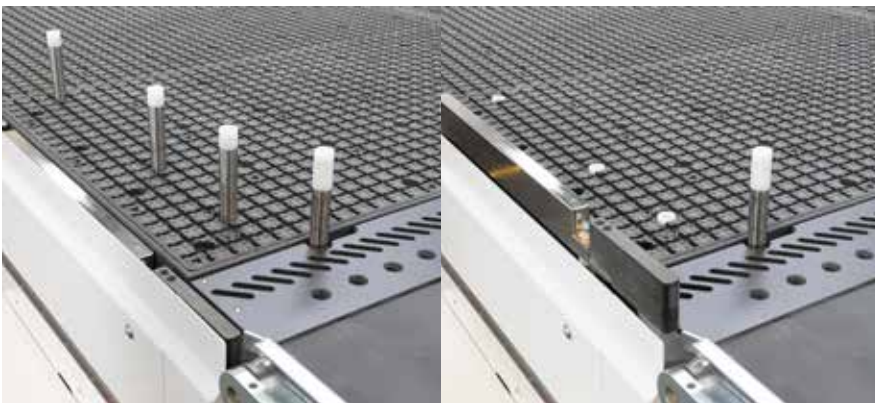

**Unsere Anschlagssysteme**

- Pneumatisch absenkbarer Aluminium-Anschlagzylinder für einen hohen Automatisierungsgrad
- Zusätzliche Anschlagzylinder im Tisch für die 5-Achs-Bearbeitung oder die Bearbeitung auf Saugern



**Spannelemente**

- Verschiedene Spannelemente sind optional erhältlich



**Werkzeugkoffer „STARTER KIT“**

- Von Anfang an top ausgerüstet!



**Barcodeanbindung**

- Barcodescanner / -software
- Unterstützte Barcodes:  
1D – Strich Code,  
2D – Data Matrix Code
- Jedes Werkstück wird für den weiteren Teilefluss konkret identifiziert



## Aggregatetechnik

**INNOVATION. PRÄZISION. PASSION.** Über 20 Jahre Erfahrung in der Aggregate-Entwicklung spiegeln sich im heutigen Entwicklungsstand wider. Die Aggregate der HOMAG zeichnen sich durch eine extreme Steifigkeit, große Präzision und hohe Standfestigkeit aus.



**C-Achse (0-360°)** für den Einsatz von Aggregaten



**Erweiterung auf FLEX5** bestehend aus FLEX5-Schnittstelle und FLEX5-Aggregat



**Sägen**  
350er Sägeblatt

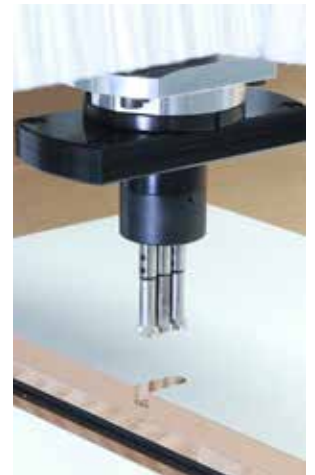

**Beschläge setzen**  
Cabineo Aggregat

### HIGH PERFORMANCE AGGREGATE

gewährleisten die optimale Schmierung der Getriebebauteile bei lang andauernden Bearbeitungen.



**HIGH PERFORMANCE**  
Bohren/Sägen/Fräsen



**HIGH PERFORMANCE**  
Sägen Ø 220 mm



**HIGH PERFORMANCE**  
Hobelaggregat |  
Werkzeughdurchmesser  
max. 120 mm



**Bohren/Fräsen/Sägen**  
2 Spindeln  
(auch als HIGH PERFORMANCE Aggregat)



**Bohren/Sägen**  
schwenkbar (0° - 90°), Ø 180 mm,  
(auch als HIGH PERFORMANCE Aggregat)



**Fräsen**  
mit 4-fach Blasdüsen



**Getastetes Fräsaggregat mit Tastring**  
Ø 70 mm | Ø 130 mm



**Schneidaggregat**  
1 Schneidmesser | 10 mm Schnittfläche



**Folienschneidaggregat**  
1 Rollmesser | Ø 75 mm



**Bohren/Fräsen**  
schwenkbar gekröpft (0° - 90°)



**Bohren**  
7 Spindeln, 25 mm Raster



**Beschlagbohrkopf**  
3 Spindeln

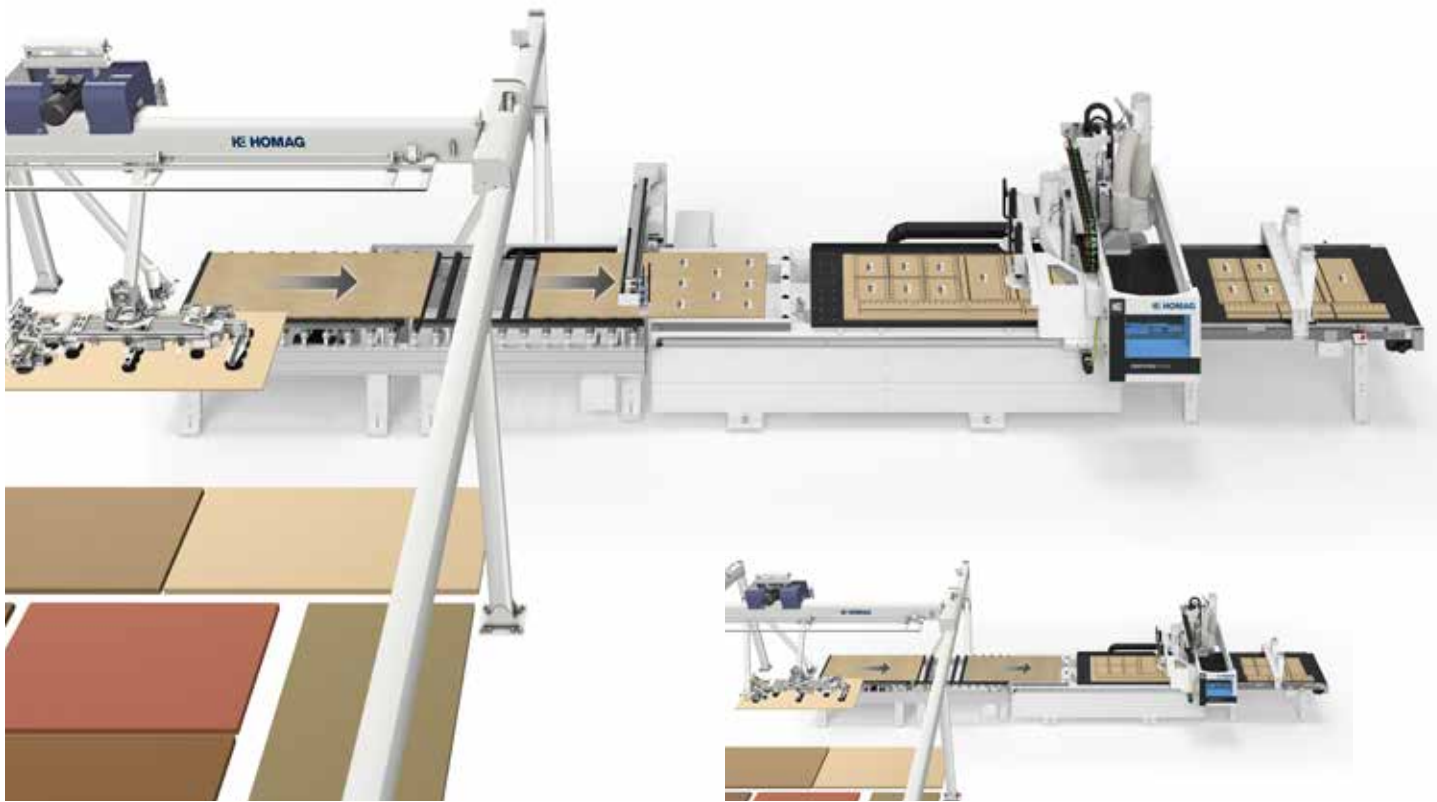

**Nestingkonzept 3R mit Lager**

**Nestingkonzept 2R mit Lager**

## Wir haben die Lösung für Ihre Nesting-Anforderungen!

Mit den HOMAG Nesting-Solutions sind Sie immer gut aufgestellt. Ob die Werkstücke per Hand, per Hubwagen oder per Lager zugeführt werden sollen – wir haben immer das passende Konzept für Ihre Anforderung. Sie möchten z.B. per Barcode den Teilefluss konkret identifizieren? Kein Problem! Durch unsere Plug & Play Features ermöglichen wir die sukzessive Erweiterung der Maschine von Konzept 1 an aufwärts.



### **Etiketten-Drucksystem**

- Automatisches Etikettieren der Rohplatte vor der Bearbeitung
- Modulares Konzept – plug & play, auch nachrüstbar
- Schnell – 60 m/min. in X-Richtung

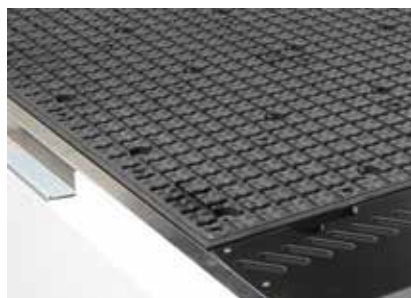

### **Luftkissentisch-Funktion**

- Optimale und sanfte Werkstückführung für einfaches Handling



### **Einzieh- und Ausschiebe-Funktion**

- Zum simultanen Einziehen der Rohplatte und Ausschieben der fertigen Werkstücke



Grundmaschine mit Auslauftransportband



Nestingkonzept 1



Nestingkonzept 2



Nestingkonzept 3



Nestingkonzept 2R



Nestingkonzept 3R

## Automatisierungsmöglichkeiten der CENTATEQ N-600

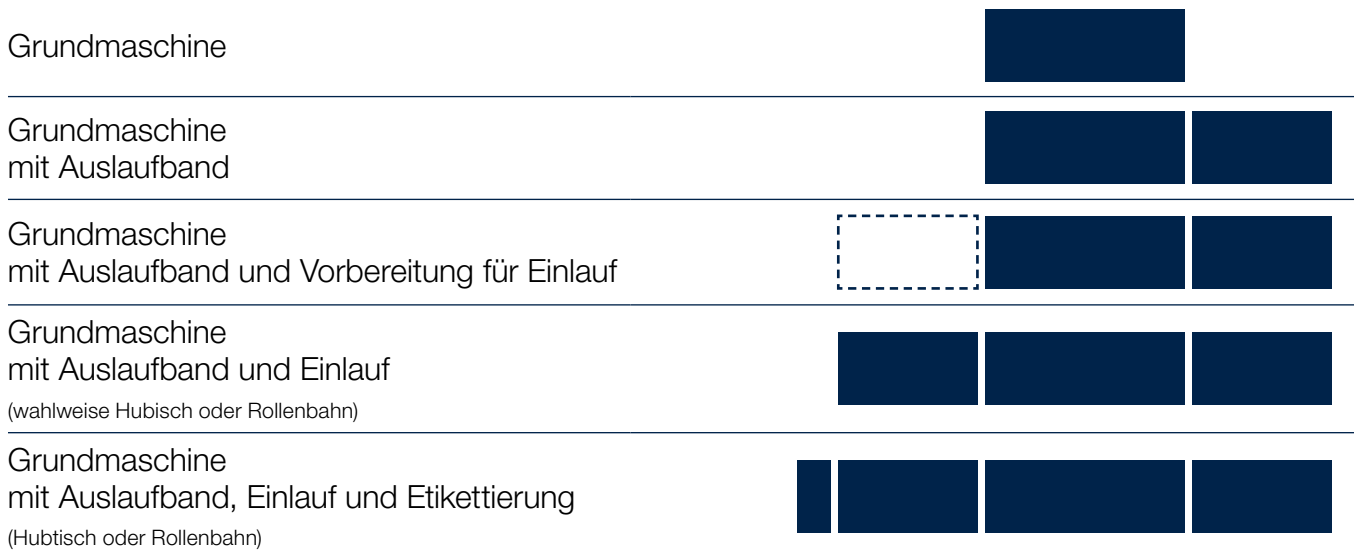

Integration in HOMAG Automation Lager

Optional: Roboter-Abstapelung



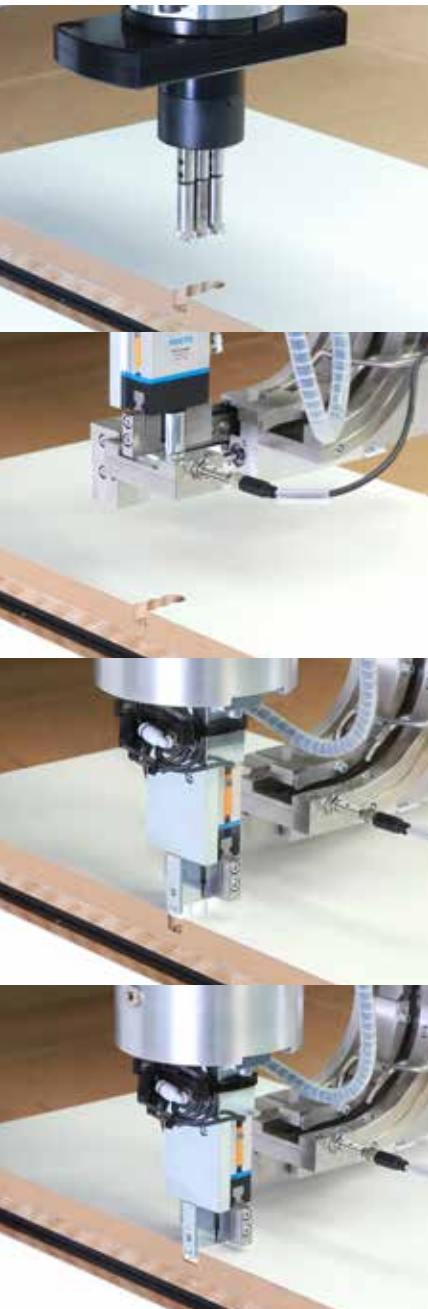

## Weltneuheit: Beschlagsetztechnik trifft Bearbeitungszentrum

Flächenbündige Verbinder, Beschläge oder Scharniere können auf der CNC-Maschine zugeführt werden. Über einen Schwingförderer werden die Verbinder sortiert und magaziniert. Bis zu 32 Verbinder werden direkt an der Einheit mitgeführt und können in einem Prozessschritt in das Werkstück eingedrückt werden.



# Roboteranbindung

Das smarte Konzept ermöglicht es, Teile aus dem gesamten Nest nach Bedarf zu picken und diese auf eine Rollenbahn oder smart gestapelt auf einer Palette abzulegen. Wahlweise können die Werkstücke kommissionsbezogen in einen Hordenwagen sortiert werden.

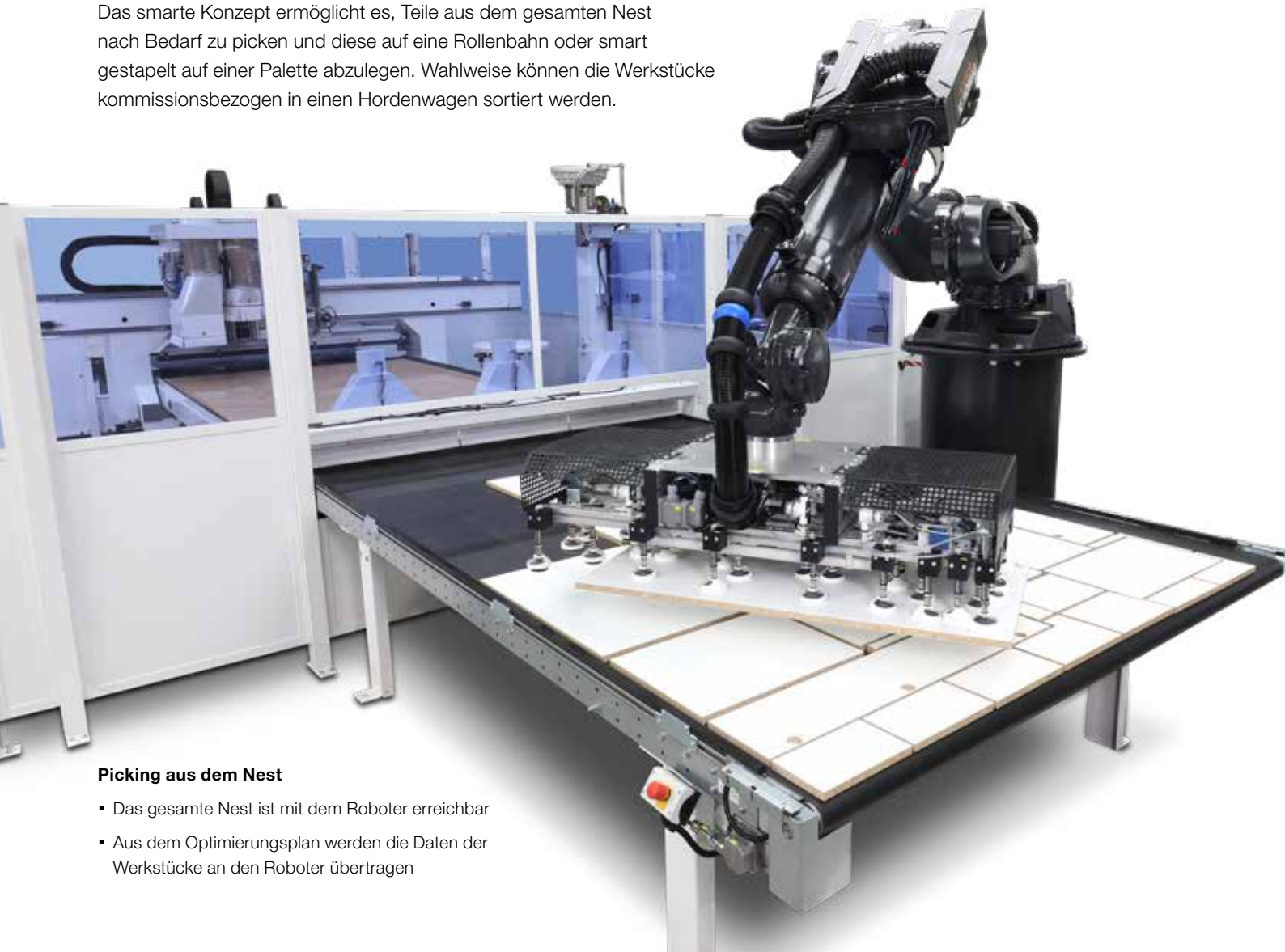

## Picking aus dem Nest

- Das gesamte Nest ist mit dem Roboter erreichbar
- Aus dem Optimierungsplan werden die Daten der Werkstücke an den Roboter übertragen



## Effiziente Traverse des Roboters

- Individuelle und automatische Ansteuerung der einzelnen Saugnippel
- Werkstückschonendes Teilehandling durch gummierte Saugerflächen
- Strukturen im Werkstück können kompensiert werden ohne die Saugkraft zu vermindern



## Ermitteln des Werkstücknullpunktes

- Nach dem Picking wird über ein smartes Lasersystem der exakte Werkstücknullpunkt ermittelt und so das präzise Abstapeln auf einer Palette ermöglicht

# CENTATEQ N-600 – Effiziente Tischfeldbelegung durch MATRIX Pro Plus

Durch die an- und abwählbare Tischfeldbelegung wird das Vakuum direkt an den benötigten Bereich gesteuert und wirkt da, wo es gebraucht wird. Die Bereiche sind optimal auf das gängige Plattenspektrum abgestimmt.

**Unterteilung der Vakuumzonen am Beispiel der Tischgröße  
1.550 x 3.100 mm | 5 x 10 ft**

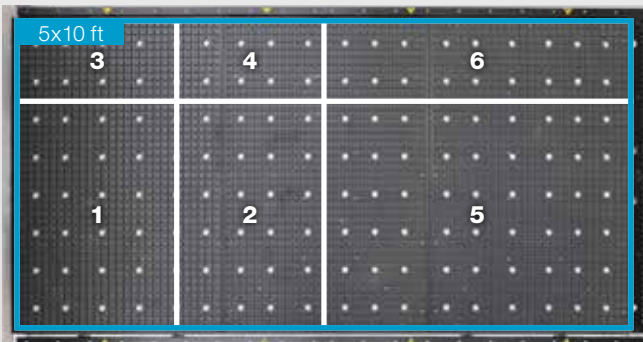

- Segmentierung in 6 Felder

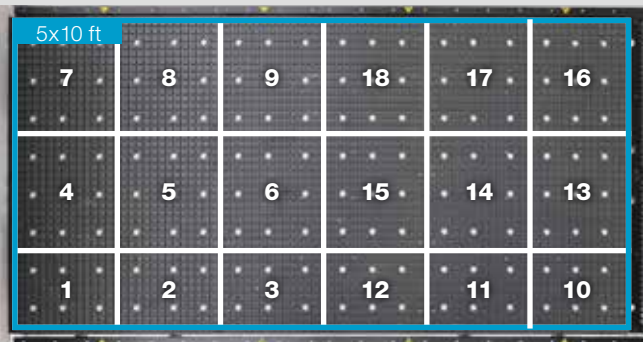

- Segmentierung in 18 Felder

**Unterteilung der Vakuumzonen am Beispiel der Tischgröße  
1.550 x 3.700 mm | 5 x 12 ft**

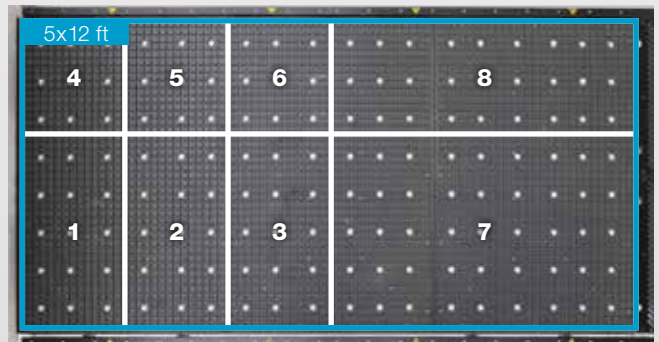

- Segmentierung in 8 Felder

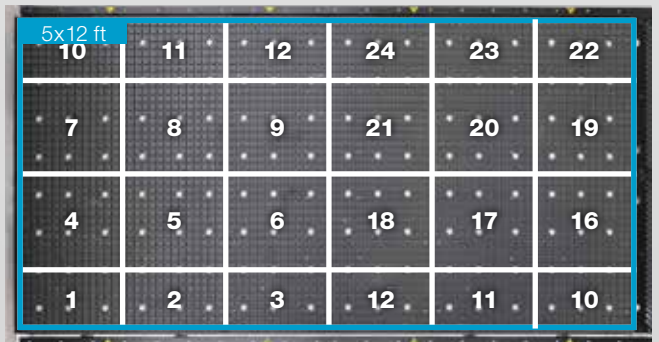

- Segmentierung in 24 Felder



**Unterteilung der Vakuumzonen am Beispiel der Tischgröße  
2.250 x 3.100 mm | 7 x 10 ft**

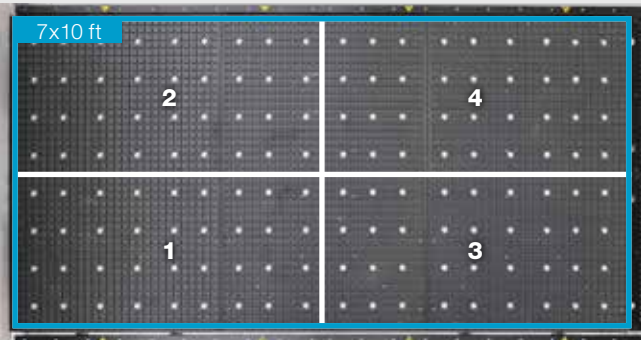

- Segmentierung in 4 Felder

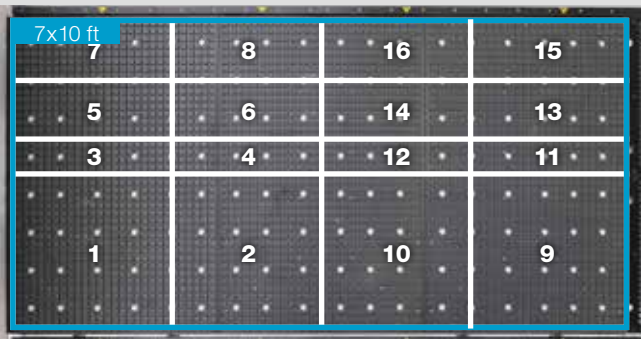

- Segmentierung in 16 Felder

**Unterteilung der Vakuumzonen am Beispiel der Tischgröße  
2.250 x 4.300 mm | 7 x 14 ft**

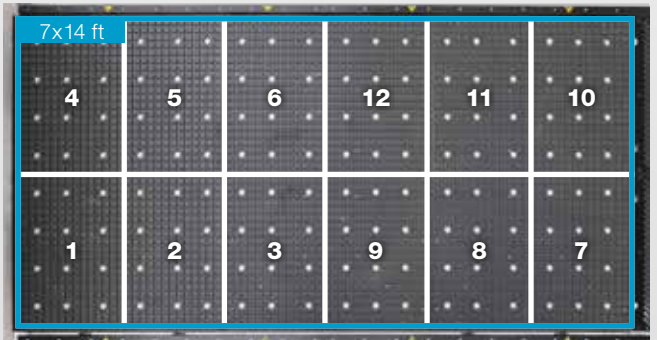



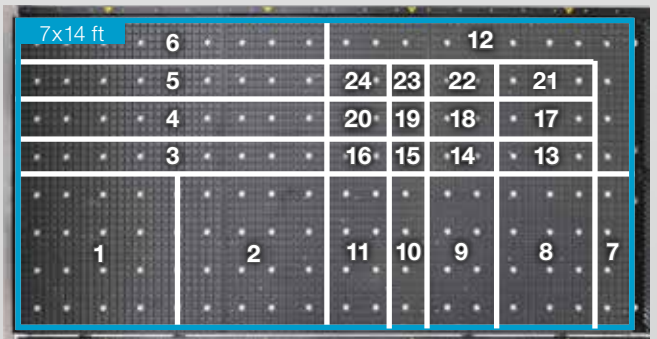



- Segmentierung in 12 Felder



- Segmentierung in 24 Felder



Automatisierungsgrad						Zubehör												
						tapio-ready	PowerControl mit powerTouch2	Synchronantrieb	Vakuarmarm für Plattenpositionierung	Ausschiebevorrichtung	Absaugung im Auslauf von unten	Absaugung im Auslauf von oben	Vakuum System	Spannelemente	Luftkissentisch-Funktion	Klimaanlage	Simultanes Einziehen und Ausschleiben	
-	-	-	-	○	-	✓	✓	✓	-	-	-	-	✓	○	○	○	-	
✓	-	-	-	○	-	✓	✓	✓	-	✓	○	○	✓	○	○	○	-	
✓	✓	-	-	○	-	✓	✓	✓	✓	✓	○	○	✓	○	○	○	○	
✓	✓	✓	-	○	-	✓	✓	✓	✓	✓	○	○	✓	○	○	○	○	
✓	✓	-	✓	○	-	✓	✓	✓	✓	✓	○	○	✓	○	○	○	○	
✓	✓	✓	-	○	✓	✓	✓	✓	✓	✓	○	○	✓	○	○	○	○	
✓	✓	-	✓	○	✓	✓	✓	✓	✓	✓	○	○	✓	○	○	○	○	

Standard: ✓ Verfügbar: ● Option: ○

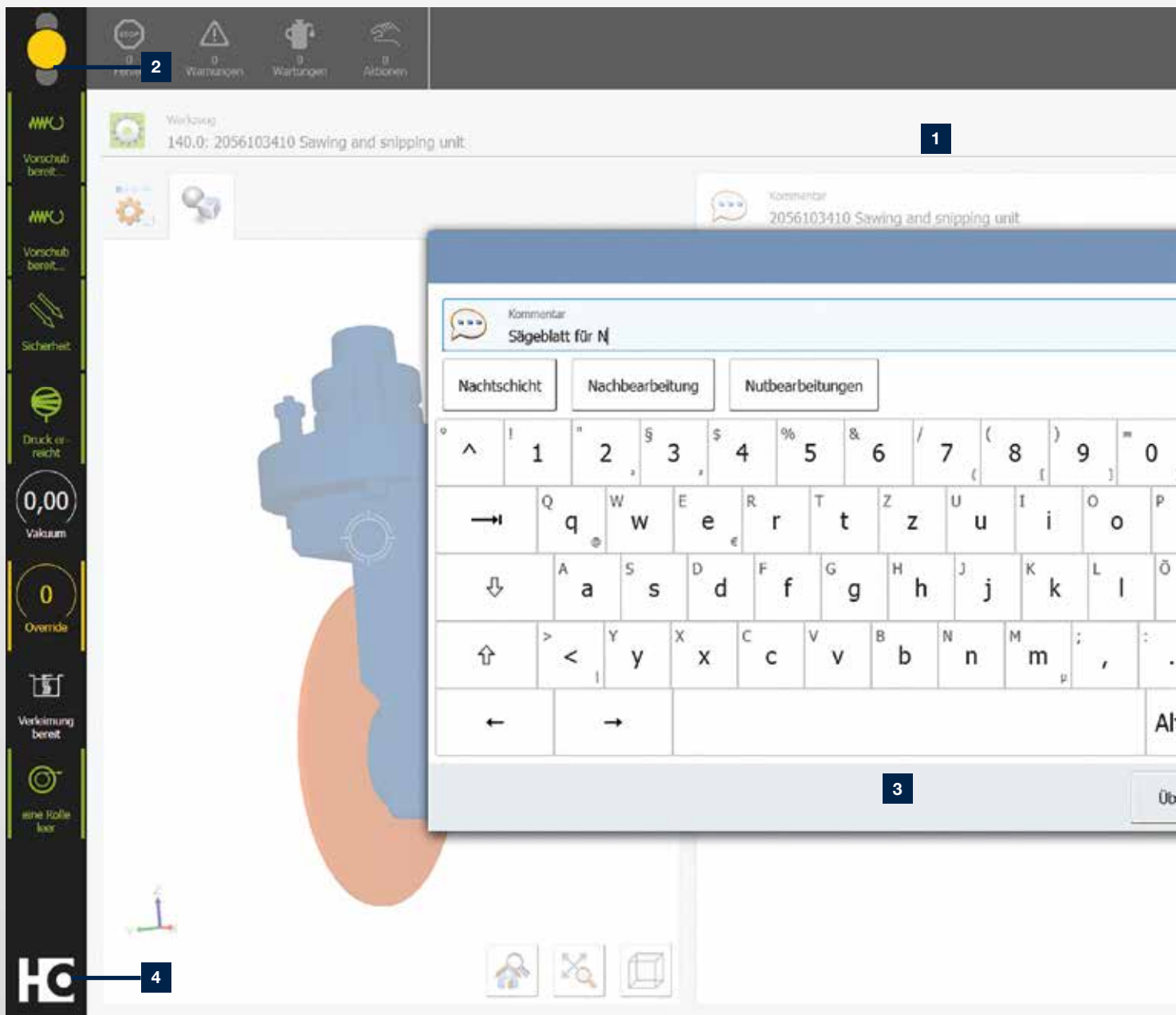

- 1 Die powerTouch2 Bildfläche ist klar gegliedert und übersichtlich. Sie sehen alles Wesentliche auf einen Blick. Und trotzdem entgeht Ihnen kein Detail.
- 2 Auch den Ampeldialog haben wir nochmals verbessert. So können Sie die Produktionsbereitschaft der Maschine unmittelbar beeinflussen, indem Sie Aktionen direkt über das Ampel-Symbol auswählen.
- 3 Funktionale Popup-Tastatur, die durchgehend geöffnet bleiben kann, inklusive Auto-Vervollständigung für schnellere Eingaben (bei Eingabe der ersten Buchstaben werden häufig genutzte Applikationen vorgeschlagen und können direkt ausgewählt werden).
- 4 Erweitertes Startmenü mit Anzeige von Zusatzinformationen (z.B. Indikation, wie viele Meldungen gerade anstehen oder Statusbalken, die anzeigen, wie weit die Applikation fortgeschritten ist) und direktem Aufruf von Aktionen (z.B. Quittieren von Aktionen ohne in die Applikation springen zu müssen).

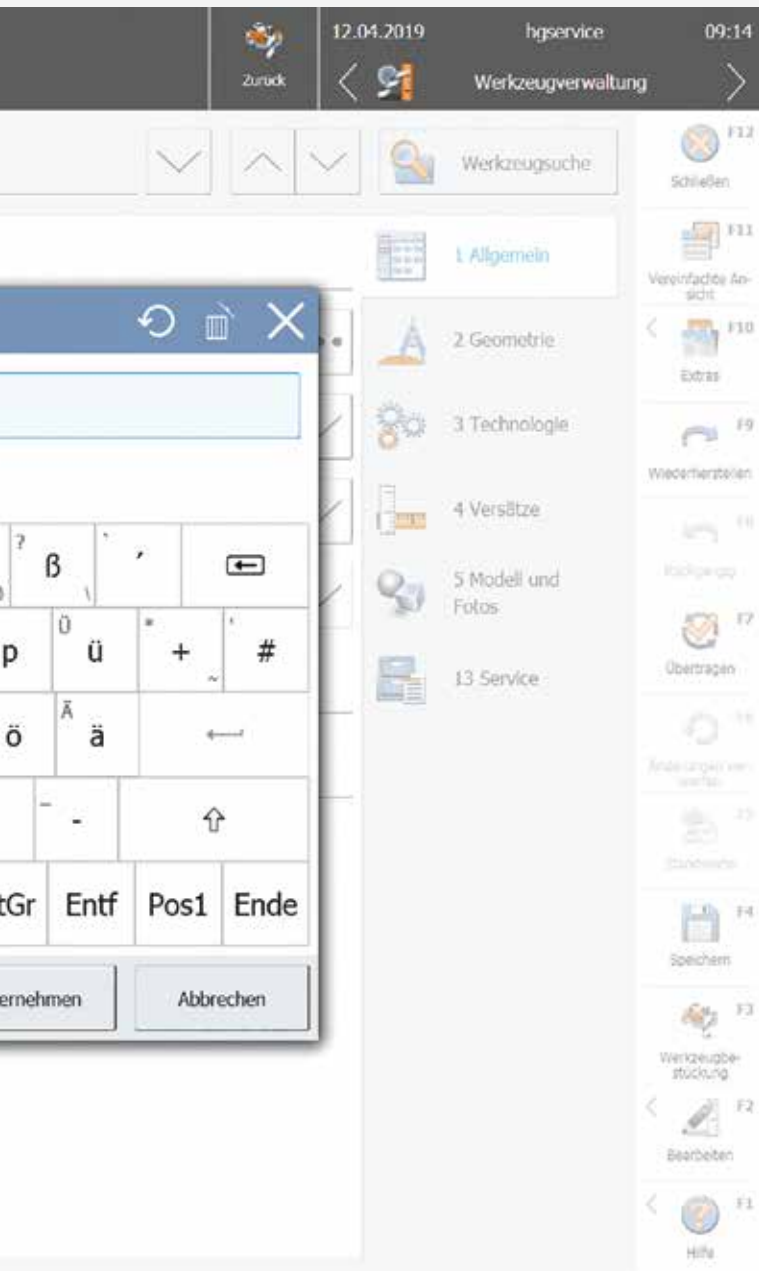

## powerTouch der nächsten Generation: powerTouch2

Schneller, komfortabler, übersichtlicher: Nutzen Sie die Vorteile unserer weiterentwickelten Touch-Bedienoberfläche powerTouch. Wir haben unser einheitliches Bedienkonzept weiter optimiert und den Anforderungen unserer Kunden angepasst. Steuern Sie Ihre HOMAG Maschinen jetzt noch schneller und intuitiver. Das neue, moderne Design ist klar und übersichtlich. Die innovative Touch-Bedienung ist so konzipiert, dass Sie ganz einfach und komfortabel zum gewünschten Ergebnis gelangen.

Mit der neuen powerTouch Generation nehmen Sie noch schneller Eingaben an Ihrer Maschine vor. Im Vergleich zur bisherigen Version sparen Sie bis zu 30 % Zeit ein. Möglich machen dies neue Features wie eine automatische Wort-Vervollständigung, eine Popup-Tastatur, die durchgehend geöffnet bleiben kann, und Windows-ähnliche Funktionen wie das Auswählen gängiger Aktionen direkt über den Start-Button.

Unsere erfolgreiche powerTouch Philosophie – **einfach, einheitlich, ergonomisch, evolutionär** – konsequent weiterentwickelt



### DIE HIGHLIGHTS IM ÜBERBLICK:

- Direkte und effiziente Bedienung, bis zu 30 % schneller
- Informativer und transparenter durch Zusatzinformationen und Live-Vorschaubilder statt Programm-Icons
- Neue Applikationen zur Bedienung und Steuerung von Maschinen und Anlagen (z.B. NcCenter in PC87-Steuerung bei CNC-Maschinen oder woodCommander 4 bei Durchlauf-Maschinen).
- Frisches, ansprechendes Design, angelehnt an das neue HOMAG Maschinendesign

## intelliDivide Nesting – Zuschnitt-Optimierung für CNC-Maschinen

intelliDivide ist die webbasierte Zuschnitt-Optimierung der HOMAG Group. Je nach ausgewähltem Maschinentyp stellt sich die Software automatisch auf den Plattenzuschnitt per Säge oder auf das Nesting mit CNC-Maschine ein. Die cloudbasierte Optimierungssoftware ermöglicht deutlich höhere Rechenkapazitäten und sorgt dafür, dass das Ergebnis mit deutlich besseren Kennzahlen schnell zur Verfügung steht.



### Die Vorteile:

- Keine lokale Hardware nötig. IntelliDivide funktioniert unabhängig vom Betriebssystem – ein Internetzugang reicht
- Anwender müssen sich nicht um Wartungen oder Updates kümmern
- Günstiger Einstieg in die Optimierung
- Sehr einfache Bedienung.
- Einfache, nutzungsabhängige Buchung möglich. Egal ob kostenloser Probemonat, monatlicher Kauf oder Jahres-Abo. Jeder Kunde sucht das Beste für sich heraus.



# Online Möbel konstruieren und automatisch alle Fertigungsdaten erhalten – mit dem cabinetCreator

Sie kennen Online-Shops, in denen Endkunden Möbel bestellen? Davon gibt es sehr viele. Mit dem webbasierten cabinetCreator bietet HOMAG als Erster in der Branche einen Möbelkonstruktionsassistenten an, mit dem Sie für Ihre Kunden Schränke einfach und praktisch planen können. Der integrierte Konnektor-Scan fügt zudem automatisch alle Beschläge ein. Das Ergebnis des cabinetCreator: Alle relevanten Daten für die Produktion eines Schrankes werden erzeugt und können dem Maschinenbediener an die Hand gegeben werden.

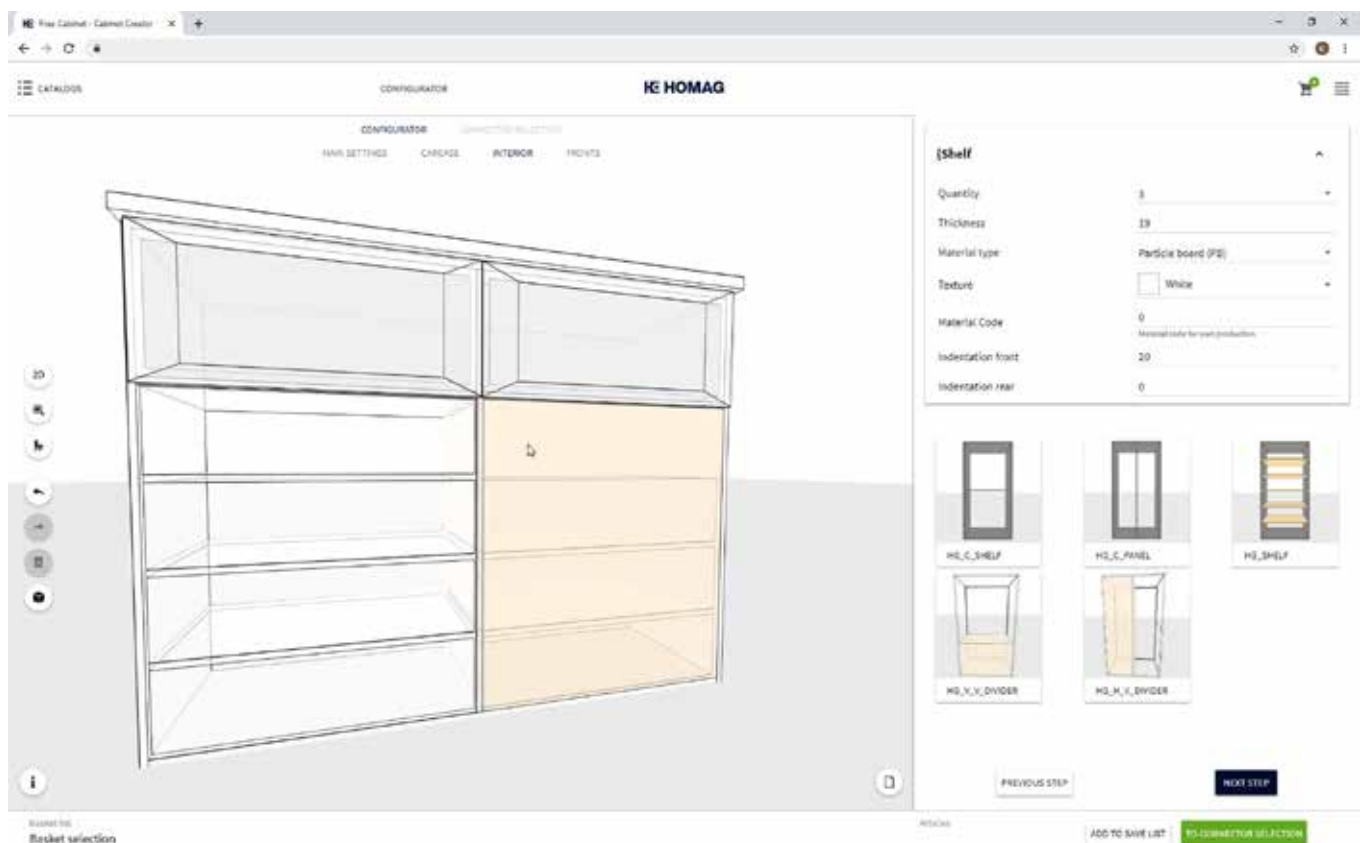

## Kundennutzen:

- Einfache Bedienung durch Schritt-für-Schritt Navigation
- Sehr schnelle Erzeugung von Produktionsdaten
- Aufbau einer eigenen Möbelbibliothek möglich
- Ablegen individueller Konstruktionsregeln

## Die Vorteile:

- Webbasierte Konfiguration von Korpusmöbeln, dadurch keine lokale Hardware nötig
- Der cabinetCreator funktioniert unabhängig vom Betriebssystem – ein Internetzugang reicht
- Anwender müssen sich nicht um Wartungen oder Updates kümmern
- Bibliothek mit Grundformen, z.B. gerader Schrank, Eckunterschrank, Dachschrägenschrank
- Beschlagsauswahl aller gängigen Hersteller: Blum, Grass, Häfele, Hettich, Lamello
- 2D-/3D-Darstellung des Möbels
- Erzeugung aller relevanten Produktionsdaten: Kundenauftrag, Stückliste für Zuschnitt, CNC-Programme, Einzelteilzeichnungen, 3D- Zusammenbauzeichnung



# Prozessoptimierung

**ALS OPTIMIERUNGSSOFTWARE DER HOMAG** wird Schnitt Profi(t) für die Plattenaufteilung auf Sägen sowie auf Nestingmaschinen eingesetzt. Da die Software modular aufgebaut ist, können Anwender, die mit Schnitt Profi(t) bereits ihre Säge ansteuern, problemlos das Nestingmodul integrieren. Zusätzlich können die Prozesse beim Kunden durch woodCAD|CAM und das Restteilmanagement noch effizienter gestaltet werden.

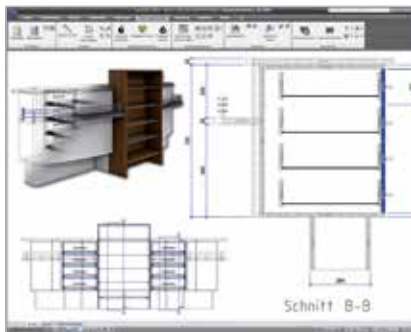

## woodCAD|CAM

- Parametrische Konstruktion in 3D
- Durchgängiger Datenfluss im Betrieb
- Stückliste, Zuschnitt und Kalkulation
- CNC-Daten für Maschinen der HOMAG
- Barcode-Generierung
- Fotorealismus für Verkaufsgespräche



## Restteilmanagement | Basic

- Etikett für Restteile aus Schnitt Profi(t)
- Manuelle Verwaltung

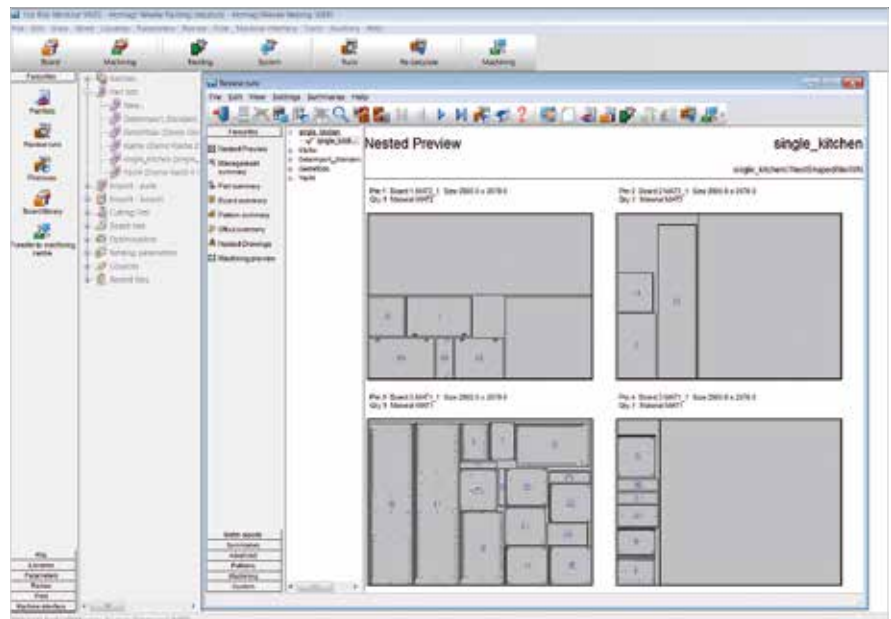

## Optimierungssoftware: woodNest Basic und Schnitt Profi(t) Nesting

- Optimierung und Generierung von Zuschnittplänen für Rechteck- und Freiformteile (woodNest Basic: manuell | Schnitt Profi(t) Nesting: automatisch)
- Funktionen bei Schnitt Profi(t):
  - Import von Stücklisten, z.B. aus Excel, oder direkter Import von woodWOP-Programmen
  - Zusätzliche Frässtrategien „Stege“, „Common Line“ und „Stay-Down“
  - Inklusive Materialverwaltung, Sortierung der Teile nach Materialart und Etikettendruck im Büro
  - Manuelles Editieren der Schnittpläne

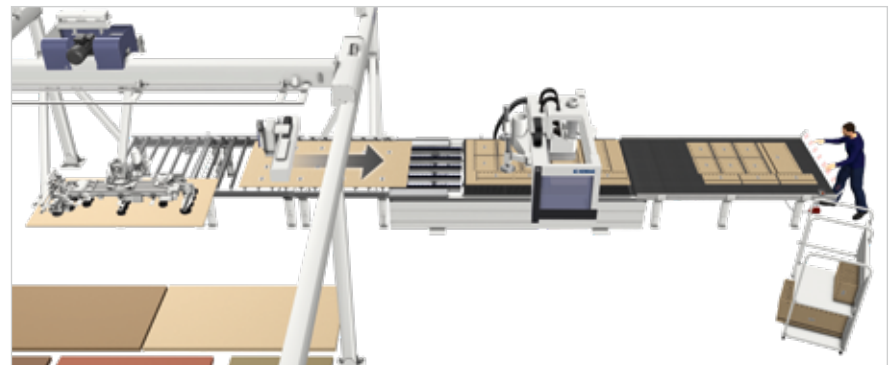

## Restteilmanagement | Advanced

- Automatische Verwaltung in der Lagerdatenbank
- Manuelles Auflegen in Automatikbetrieb
- Etikett für Restteile direkt an der Maschine

## Restteilmanagement | Professional

- Automatisches Restteilhandling bei Nestingkonzepten in Verbindung mit Lager von HOMAG Automation
- Nur in Kombination mit Restteilmanagement Advanced

# Easy to get. And easy to use.

## tapio ist das offene Ökosystem der Holzbranche

Das bedeutet, dass alle mitmachen können, die in der Holzbranche tätig sind.  
Denn zusammen mit unseren Business Partnern entwickeln wir digitale Lösungen für alle.



### Ganz einfach mal machen:

Das MachineBoard ist ab sofort für HOMAG Maschinen kostenlos verfügbar! Zur Nutzung ist nur eine Registrierung bei tapio und ein „Connecten“ der Maschine erforderlich – ganz einfach auf [www.tapio.one](http://www.tapio.one).

# Apps, die das Arbeiten leichter machen.

# tapio

Partner

## DataSave

- Schützt Know-how zu Maschine und Konfiguration
- Schnellerer Service bei Maschinenausfällen
- Spart Zeit bei der Wiederaufnahme der Produktion
- Spart Wartungskosten
- Automatische Backups mehrerer Maschinen

## ServiceBoard

- Servicefälle schnell und einfach erstellen und an den richtigen Servicepartner senden
- Live-Videodiagnose, um Servicefälle mit Bildunterstützung zu lösen
- Reduktion von Sprach- und Entfernungshürden durch Video
- Funktioniert auch ohne Maschinenanbindung an tapio (somit ideal für ältere Maschinen)

## MachineBoard

- Push-Benachrichtigungen
- Maschinendaten und -zustand in Echtzeit von überall einsehbar
- Listen von Fehlern, Warnungen, Wartungen und Aktionen
- Anzeige der verbleibenden Zeit bis zum nächsten Eingriff des Maschinenbedieners



**Kostenlose Demo ohne Registrierung bei allen tapio Apps. Einfach downloaden und testen.**

Verfügbar aktuell in der EU und der Schweiz.

(Aufgrund der Schnelllebigkeit der IT-Landschaft gewährleisten wir für 5 Jahre die Kompatibilität zur tapio Plattform)

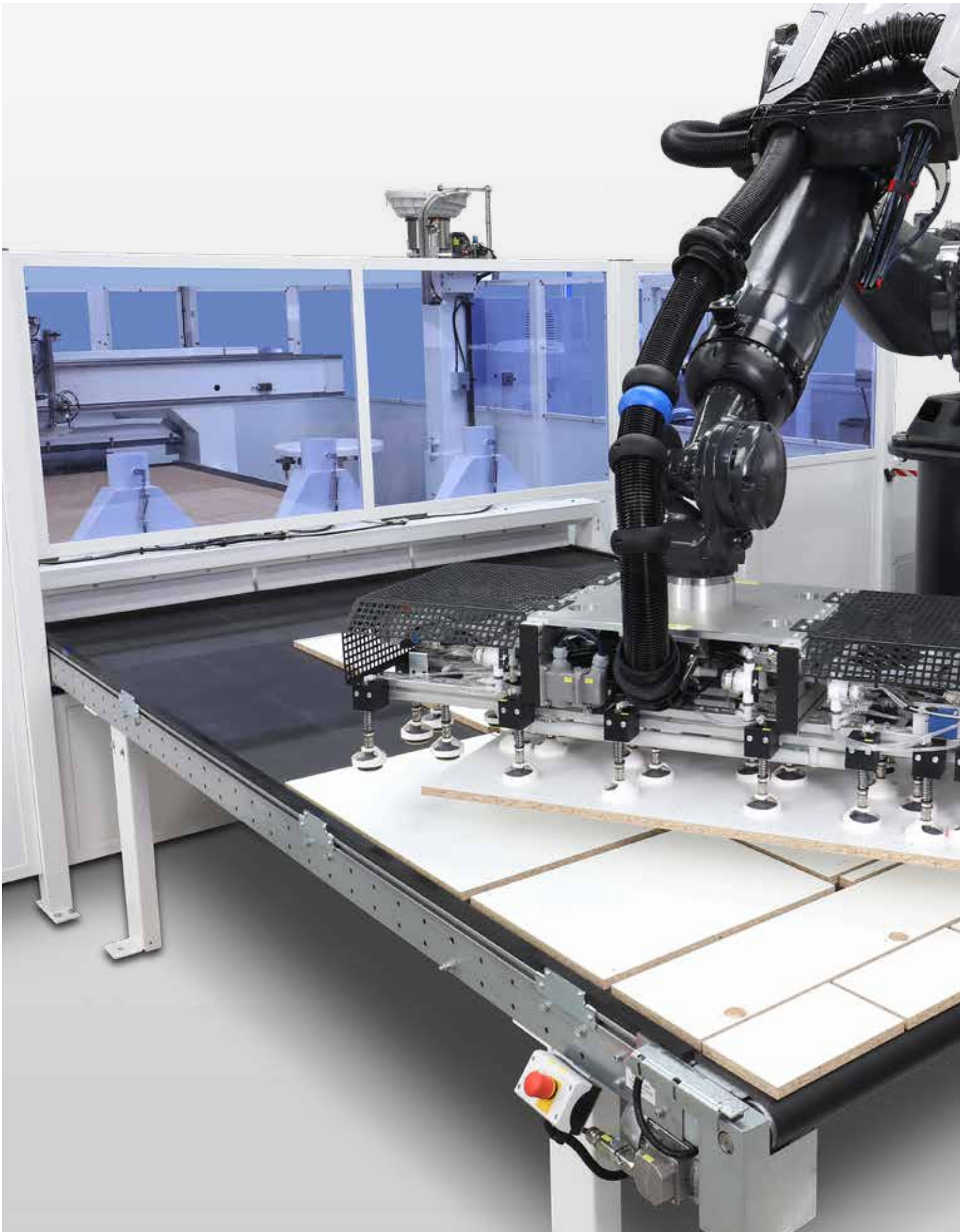



Wenn Automatisierung  
gefragt ist: CENTATEQ N-600  
mit Beschlagsetztechnik und  
Robotoranbindung



# Technische Daten

Unsere Maschinen sind mit allem ausgestattet, was Sie zum sicheren und effizienten Betrieb benötigen.

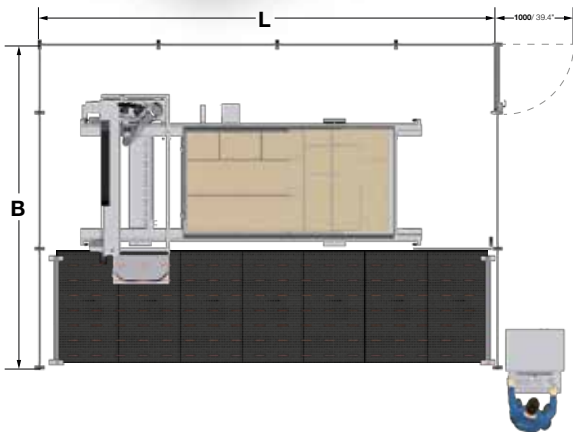

Vektorgeschwindigkeit X/Y - Z-Achse	m/min	130 - 20
Druckluftanschluss	Zoll	R ½
Druckluft	bar	7
Absaugstutzen	mm	Ø 200*
Absaugleistung	m³/h	min. 3.170*
Elektrischer Anschlusswert	kW	27,5*

\* Grundmaschine

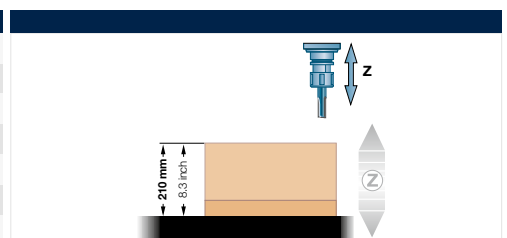



Arbeitsfeld		X	Y	Z	
				ohne Automatisierung	automatisches Abschieben
31/15/R	5 x 10 ft	3.100 / 122.0	1.550 / 61.0	210 / 8.3	60 / 2.4
37/15/R	5 x 12 ft	3.700 / 145.7	1.550 / 61.0	210 / 8.3	60 / 2.4
31/22/R	7 x 10 ft	3.100 / 122.0	2.250 / 88.6	210 / 8.3	60 / 2.4
43/22/R	7 x 14 ft	4.300 / 169.3	2.250 / 88.6	210 / 8.3	60 / 2.4
mm / inch					

Verfahrweg		Bohrgetriebe	Fräsaggregat
Alle Tischgrößen	4-seitiges Formatieren möglich	215 / 8.5	245 / 13.7
mm / inch			

Aufstellmaß inkl. Sicherheitsbereich**			L	B	
Manuelle Konzepte				4-Achs	5-Achs
Grundmaschine	31/15/R	5 x 10 ft	7.230 / 284.6	5.480 / 215.7	5.730 / 225.6
	37/15/R	5 x 12 ft	7.980 / 314.2	5.480 / 215.7	5.730 / 225.6
	31/22/R	7 x 10 ft	7.230 / 284.6	6.180 / 243.3	6.330 / 249.2
	43/22/R	7 x 14 ft	8.480 / 333.9	6.180 / 243.3	6.330 / 249.2
Nestingkonzept Outfeed	31/15/R	5 x 10 ft	9.600 / 378.0	5.480 / 215.7	5.730 / 225.6
	37/15/R	5 x 12 ft	10.140 / 399.2	5.480 / 215.7	5.730 / 225.6
	31/22/R	7 x 10 ft	9.600 / 378.0	6.180 / 243.3	6.330 / 249.2
	43/22/R	7 x 14 ft	11.750 / 462.6	6.180 / 243.3	6.330 / 249.2
Automatisierte Konzepte				4-Achs	5-Achs
Nestingkonzept 1	31/15/R	5 x 10 ft	9.850 / 387.8	5.480 / 215.7	5.730 / 225.6
	37/15/R	5 x 12 ft	**	5.480 / 215.7	5.730 / 225.6
	31/22/R	7 x 10 ft	9.850 / 387.8	6.180 / 243.3	6.330 / 249.2
	43/22/R	7 x 14 ft	12.100 / 476.4	6.180 / 243.3	6.330 / 249.2
Nestingkonzept 2	31/15/R	5 x 10 ft	12.700 / 500.0	5.480 / 215.7	5.730 / 225.6
	37/15/R	5 x 12 ft	**	5.480 / 215.7	5.730 / 225.6
	31/22/R	7 x 10 ft	12.700 / 500.0	6.180 / 243.3	6.330 / 249.2
	43/22/R	7 x 14 ft	16.070 / 632.7	6.180 / 243.3	6.330 / 249.2
Nestingkonzept 2R	31/15/R	5 x 10 ft	13.550 / 533.5	5.480 / 215.7	5.730 / 225.6
	37/15/R	5 x 12 ft	14.240 / 560.6	5.480 / 215.7	5.730 / 225.6
	31/22/R	7 x 10 ft	13.550 / 533.5	6.180 / 243.3	6.330 / 249.2
	43/22/R	7 x 14 ft	18.000 / 708.7	6.180 / 243.3	6.330 / 249.2
Nestingkonzept 3	31/15/R	5 x 10 ft	**	**	**
	37/15/R	5 x 12 ft	**	**	**
	31/22/R	7 x 10 ft	**	**	**
	43/22/R	7 x 14 ft	**	**	**
Nestingkonzept 3R	31/15/R	5 x 10 ft	**	**	**
	37/15/R	5 x 12 ft	**	**	**
	31/22/R	7 x 10 ft	**	**	**
	43/22/R	7 x 14 ft	**	**	**
mm / inch					

\*\* auf Anfrage

# HC LIFE CYCLE SERVICES

Optimaler Service und individuelle Beratung sind beim Kauf unserer Maschinen inbegriffen. Wir unterstützen Sie mit Service-Innovationen und Produkten, die auf Ihre Anforderungen optimal zugeschnitten sind. Mit kurzen

Reaktionszeiten und schnellen Kundenlösungen sichern wir Ihnen eine hohe Verfügbarkeit und eine wirtschaftliche Produktion – über den gesamten Lebenszyklus Ihrer Maschine hinweg.



## TELESERVICE

- Hotline-Support durch geschulte Experten im TeleService bezüglich Steuerung, Mechanik und Verfahrenstechnik. Dadurch über 92 % weniger Vor-Ort-Service-Einsätze und somit eine schnellere Lösung für Sie!
- Die ServiceBoard App hilft schnell, einfach und konkret Aufgaben zu lösen. Dies ermöglicht die mobile Live-Videodiagnose, das automatische Versenden von Serviceanfragen oder der Online-Ersatzteilkatalog eParts.



## SPARE PARTS SERVICE

- Hohe Teileverfügbarkeit und schnelle Lieferung.
- Sicherung der Qualität durch vordefinierte Ersatz- und Verschleißteil-Kits, bestehend aus Originalersatzteilen.
- 24h Ersatzteile online identifizieren und anfragen unter [www.eParts.de](http://www.eParts.de) oder im neuen HOMAG eShop ([shop.homag.com](http://shop.homag.com)) noch schneller und bequem bestellen.



## MODERNISIERUNG

- Halten Sie Ihren Maschinenpark aktuell und steigern Sie Ihre Produktivität sowie Produktqualität. Damit werden Sie schon heute den Produkthanforderungen von morgen gerecht!
- Wir unterstützen Sie mit Upgrades, Modernisierungen sowie individueller Beratung und Entwicklung.



## DIGITAL SERVICES

- serviceRemote – die neue TeleService-Lösung der Zukunft! Schnelle Wiederaufnahme der Produktion durch umfangreichen Zugriff des TeleService-Mitarbeiters auf relevante physikalische Daten.
- serviceAssist – bietet Ihnen Hilfe zur Selbsthilfe. Die Kombination aus unseren Erfahrungen und den vorhandenen Maschinendaten ergeben die präventiven Lösungsvorschläge der neuen App.



## SOFTWARE

- Telefonische Unterstützung und Beratung durch Software-Support.
- Digitalisierung Ihrer Musterteile mittels 3D-Scannen spart Zeit und Geld im Vergleich zur Neuprogrammierung.
- Nachträgliche Vernetzung Ihres Maschinenparks mit intelligenten Softwarelösungen von Konstruktion bis Produktion.



## FIELD SERVICE

- Steigerung der Maschinenverfügbarkeit und Erhöhung der Produktqualität durch zertifiziertes Service-Personal.
- Regelmäßige Überprüfung durch Wartung/Inspektion sichert höchste Qualität Ihrer Produkte.
- Minimierung von Stillstandzeiten bei unvorhersehbaren Störungen durch unsere hohe Technikerverfügbarkeit.

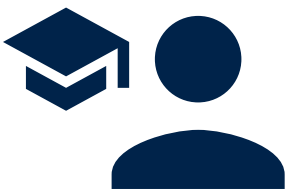
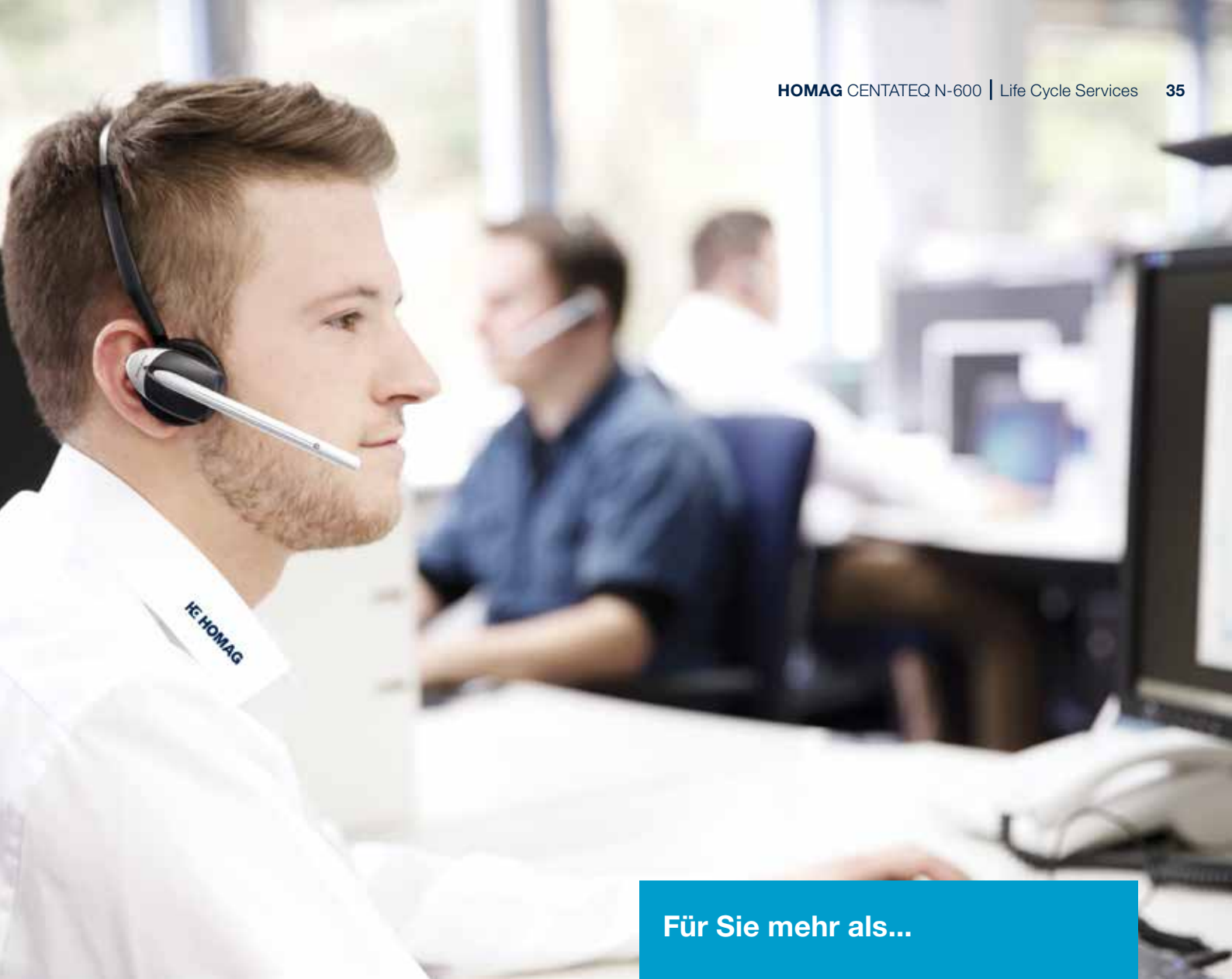

#### TRAININGS

- Durch exakt auf Ihre Bedürfnisse abgestimmte Trainings können Ihre Maschinenbediener HOMAG Maschinen optimal bedienen und warten.
- In diesem Zusammenhang erhalten Sie kundenspezifische Trainingsunterlagen mit praxiserprobten Übungen.
- Online-Trainings und Webinare: Lernen ohne zu reisen – treffen Sie Ihren Trainer im digitalen Klassenraum.

Für Sie mehr als...

**1.350**

Servicemitarbeiter weltweit

**92 %**

weniger Vor-Ort-Einsätze durch  
erfolgreichen TeleService

**5.000**

Kunden in Trainings/Jahr

**150.000**

Maschinen in 28 Sprachen  
elektronisch dokumentiert in eParts

## **HOMAG Group AG**

info@homag.com

www.homag.com



## **YOUR SOLUTION**